

Kommunale Akteure

Treiber oder Hemmnis der Abwärmenutzung

Anselm Laube, LEA e.V., 10.10.2024
Bundesabwärmetagung 2024

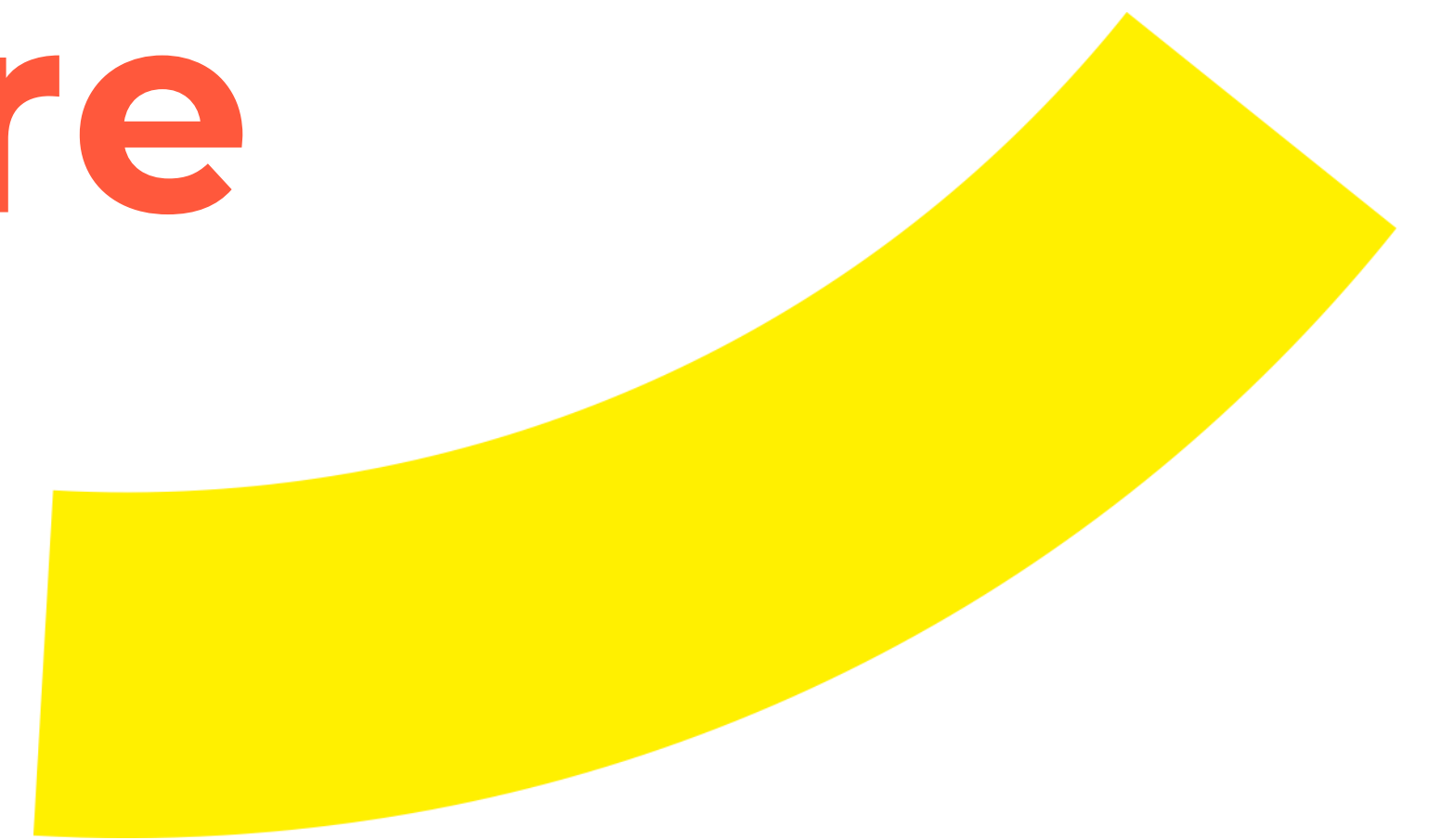

Agenda



- **Energieagentur Kreis Ludwigsburg**
Energiekompetenz, regional
- **Motivation**
Warum kommunal
- **Ansatz**
Wie kommunal
- **Umsetzung**
Was kommunal
- **Fazit**
Treiber oder Hemmnis

LEA

Energieagentur Kreis
Ludwigsburg e.V.

Energiekompetenz, regional



Regionale Energieagenturen flächendeckend vertreten in Baden-Württemberg

Unterstützt durch Landesenergieagentur KEA-BW

Energieagentur Kreis Ludwigsburg e.V.

- 40 Köpfe für 39 Städte und Gemeinden/550.000 EW
- gemeinnützig
- manchmal gemein

Motivation

Warum kommunal

Warum kommunal



Finanzen

Kapitalkosten privater Akteure sind höher als kommunaler Akteure

Renditeerwartung kommunaler Akteure kann (und sollte) 0 % sein

Kommunale Akteure

- zahlen vor Ort Steuern
- schaffen vor Ort Arbeitsplätze
- bilden aus,
- ...

Warum kommunal

Verlässlichkeit & Unabhängigkeit

Wärmeversorgung ist **Daseinsvorsorge** –
kommunale Akteure sind anerkannt

- Wasserversorgung
- Stadtentwässerung
- Kinderbetreuung
- Straßenbeleuchtung
- ...

Eine Ausbauplanung, von der Kommune veröffentlicht,
ist glaubwürdig

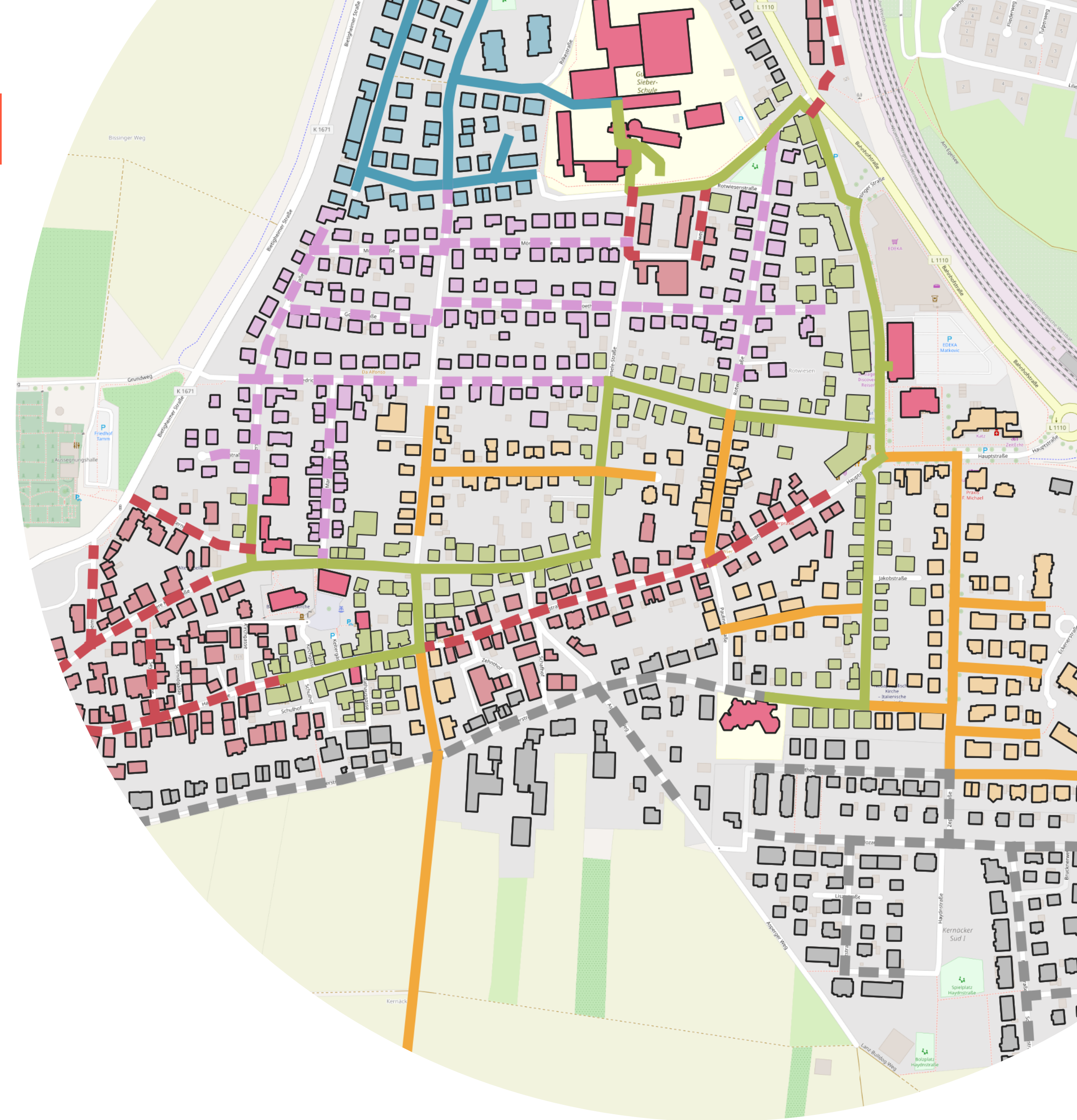

Warum kommunal



Psychologisch Unsicherheit verringern

Langfristig günstige und stabile Wärme über

- Technologieklarheit
- Planungssicherheit
- Abwärme und Erneuerbare Energien

Ansatz

Wie kommunal

Wie kommunal

Voraussetzung für ein Wärmenetz

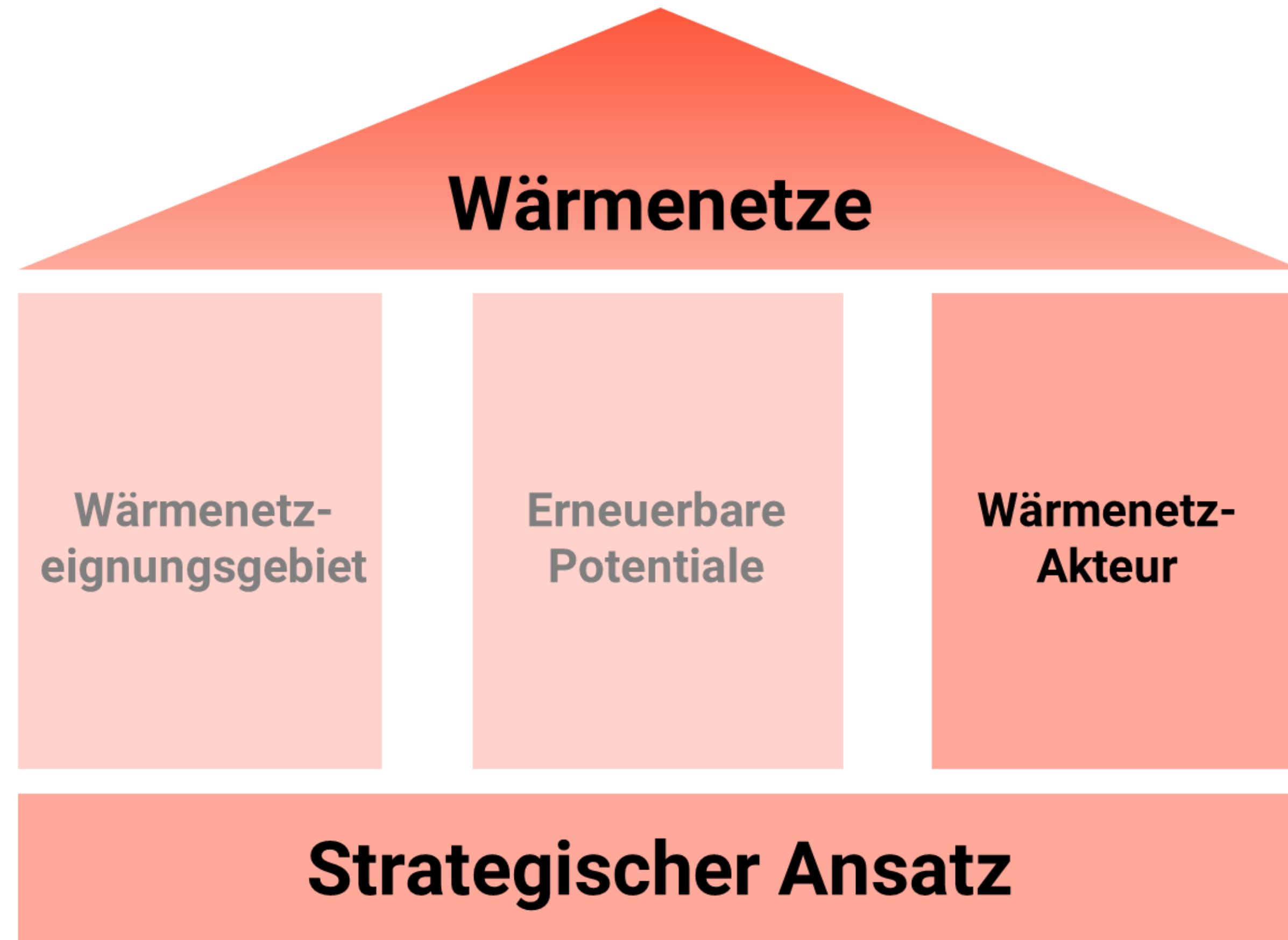

Koordinations- oder
Umsetzungsrolle der
Kommune

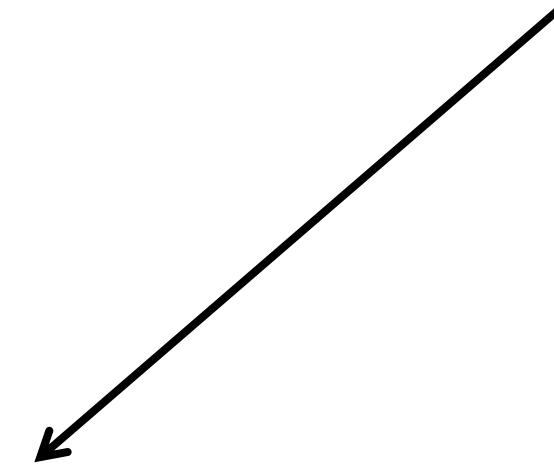

Wie kommunal

Voraussetzung für ein Wärmenetz, auch

Gewissenhafte Prüfung:

- Abwärme und Erneuerbare Potenziale im Kontext des Energiesystems 2045 bewerten
- Wirtschaftlichkeitsbetrachtung im Kontext Daseinsvorsorge – keine Gewinnerwartung
- Das Fehlen eines Akteurs ist keine Naturgesetz, sondern im Rahmen des kommunalen Gestaltungsspielraums zu adressieren

Wie kommunal

Interkommunale Servicegesellschaft

Gemeinschaftlich

- Planung
- Umsetzung und
- Betrieb von Infrastruktur und Dienstleistungen

In-House-Vergabe-Möglichkeit

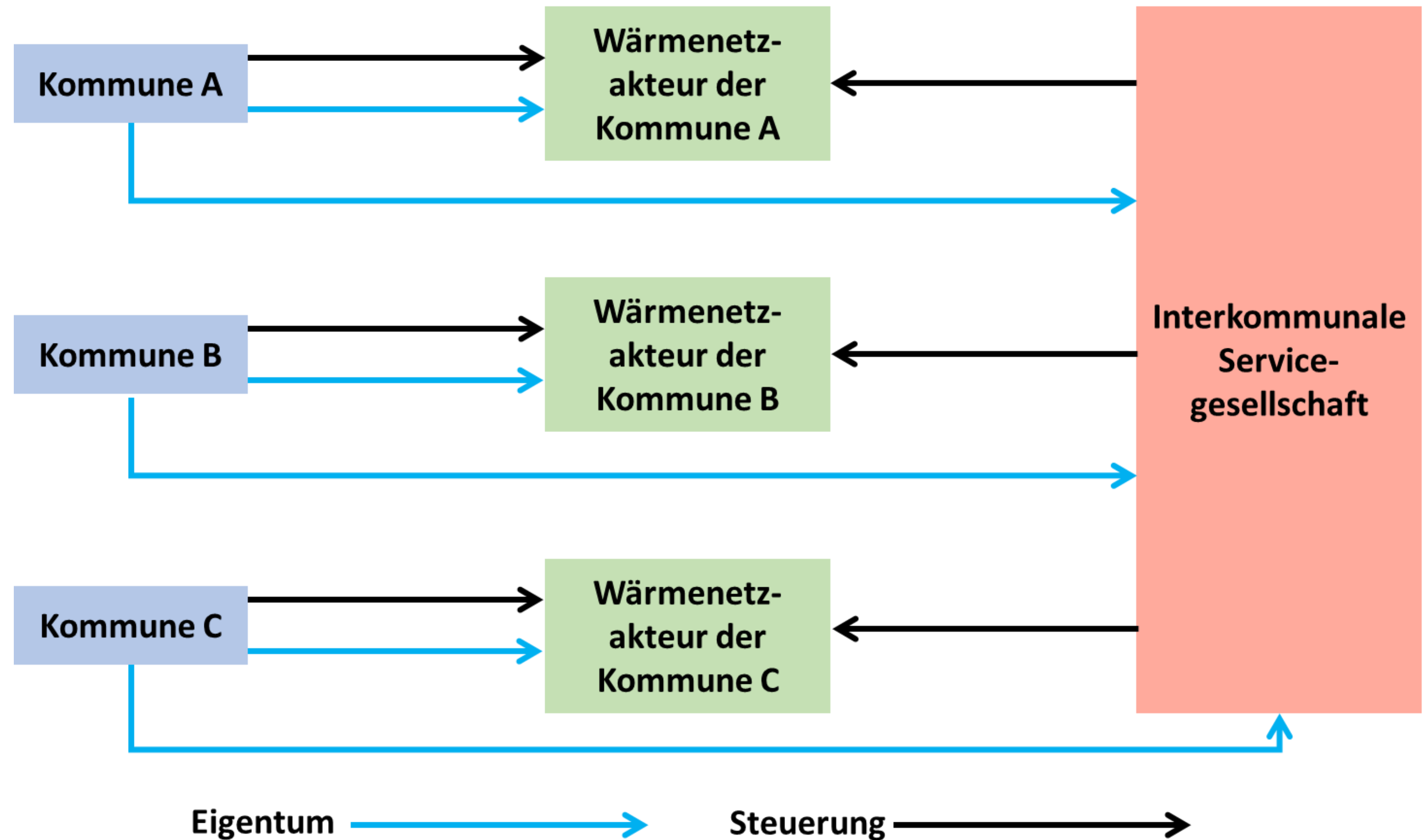

Umsetzung

Was kommunal

Was kommunal

Kommunale Innovation Geothermie & Rauchgaskondensation

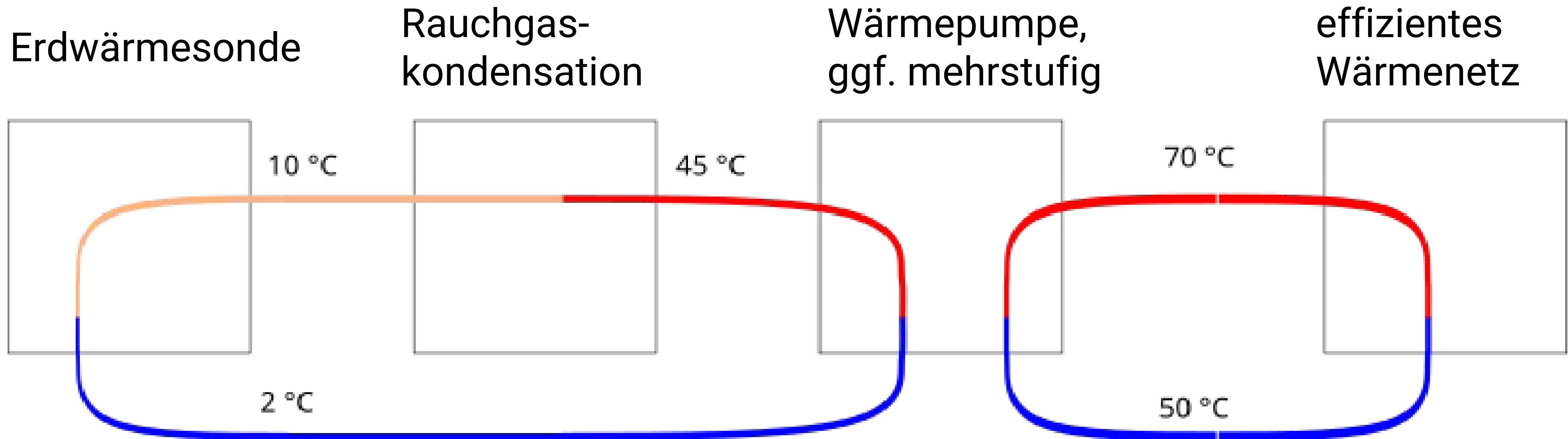

Was kommunal

Kommunale Innovation Abwärme aus Photovoltaik

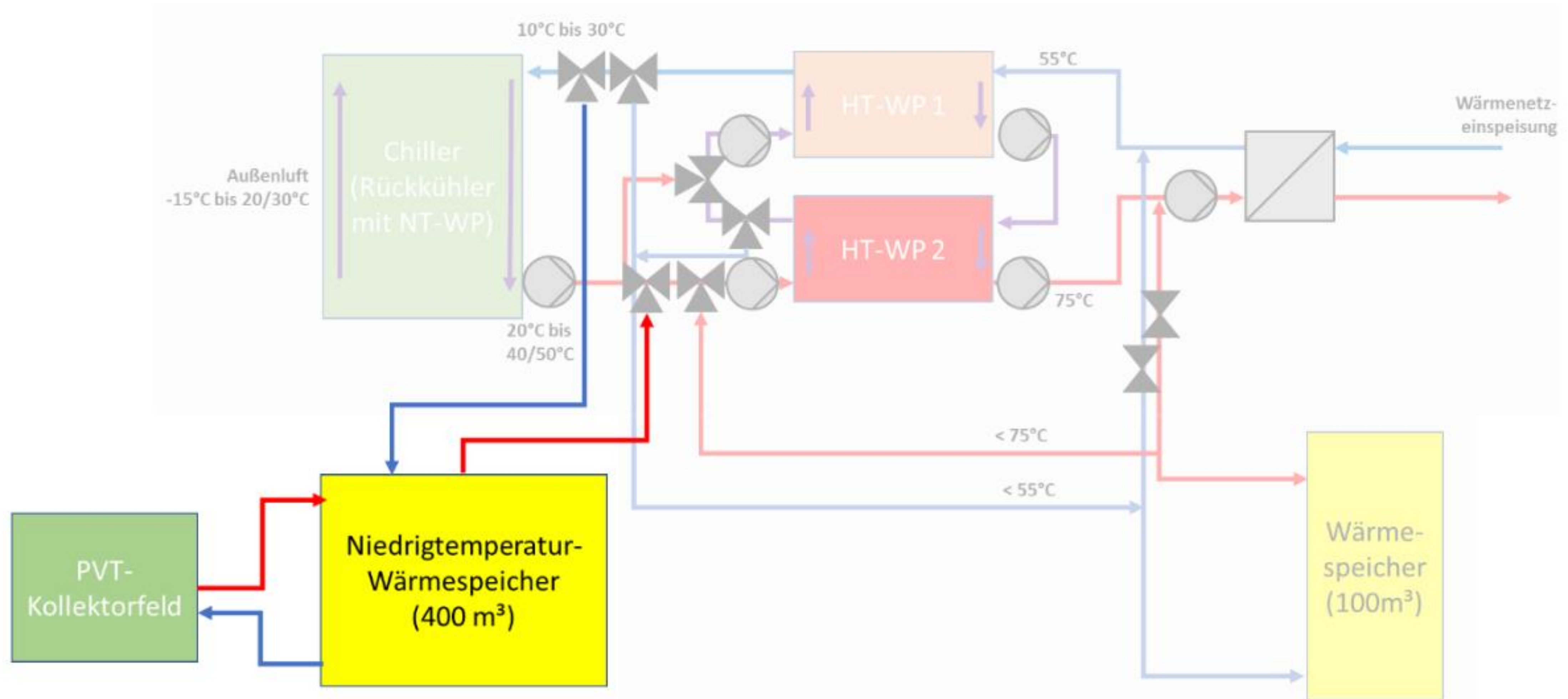

Fazit

Kommunale Verantwortung
Wärmewende

Kommunale Verantwortung



Ohne kommunale Initiative keine Wärmewende

Damit keine Abwärmenutzung in der Breite

Kommunale Akteure?

Treiber

Vielen Dank

Energieagentur Kreis Ludwigsburg LEA e.V.
Hoferstraße 9a / 71636 Ludwigsburg

Fon 0 71 41 688 93 - 0
Fax 0 71 41 688 93 - 029

info@lea-lb.de

www.lea-lb.de